



NYÍRSÉGVÍZ
Nyíregyháza és Térsége
Víz- és Csatornamű Zrt.

NYÍRSÉGVÍZ

NYÍREGYHÁZA ÉS TÉRSÉGE

VÍZ- ÉS CSATORNAMŰ ZÁRTKÖRŰEN MŰKÖDŐ RÉSZVÉNYTÁRSASÁG

Iktatószám: IK/12255-2/2025

Ajánlattételi felhívás

Gyulaházi szennyvíztisztító telepre műanyag szennyvíz fogadódoboz beszerzése

a) Az ajánlatkérő neve, címe, telefonszáma, e-mail és honlap címe

NYÍRSÉGVÍZ Zrt.
H-4400 Nyíregyháza, Tó u. 5.
H-4401 Nyíregyháza, Pf.: 290.
Tel: +3642/523-600
E-mail: beszerzes@nyirsegviz.hu
web: www.nyirsegviz.hu

b) A beszerzési eljárás fajtája

A tárgyi beszerzési eljárás célja, hogy az ajánlatkérő a lehető legkedvezőbb feltételek mellett kössön szerződést a beszerzés tárgya tekintetében. A beszerzési eljárást ajánlatkérő a saját nevében folytatja le. Az eljárás szabályaira ajánlatkérő beszerzési szabályzata vonatkozik, az eljárást ajánlatkérő 3 ajánlat bekérésével, valamint jelen ajánlattételi felhívás nyilvános közzétételével folytatja le.

Az Ajánlatkérő beszerzési szabályzata a www.nyirsegviz.hu oldalon elérhető.

c) A beszerzési dokumentumok elérhetősége

http://www.nyirsegviz.hu/kozerdeku/ajanlatteteli_felhivasok

d) A beszerzés tárgya és mennyisége

Gyulaházi szennyvíztisztító telepre műanyag szennyvíz fogadódoboz beszerzése
(a jelenlegi kialakítás a mellékelt műszaki rajz szerint)

Gyulaházi szennyvíztisztító telepen az érkező szennyvíz saválló fogadódobozának cseréje (3 mm-es saválló kiváltása) új, önhordó műanyag fogadódobozra, a csatolt rajz szerint legyártva.

Teljesítési határidő: 2025.08.31. azzal, hogy Ajánlatkérő előteljesítést elfogad.

Teljesítés helye: NYÍRSÉGVÍZ Zrt. Központi telephelye – 4400 Nyíregyháza, Tó u. 5.

Az Ajánlatkérő felhívja Ajánlattevő figyelmét, hogy a megajánlásra kerülő vállalási összegben felül semmilyen többletköltség nem érvényesíthető. Pótmunka csak abban az esetben számolható el, ha Ajánlatkérő a kiírástól eltérő feladat teljesítését rendeli el. Az ajánlatkérési dokumentáció esetleges hiányosságaira való hivatkozásra többlet költség nem számolható el.

e) A szerződés meghatározása

Gyulaházi szennyvíztisztító telepre műanyag szennyvíz fogadódoboz beszerzése
adásvételi szerződés keretében

f) Árlejtés alkalmazása

Ajánlatkérő fenntartja annak a lehetőségét, hogy a nyertes ajánlattevő kiválasztása érdekében árlejtést kezdeményezzen.

g) Az ellenszolgáltatás teljesítésének feltételei

Az ajánlattétel, a szerződés és a kifizetések pénzneme forint.

A számla kiegyenlítése a teljesítésigazolással együtt a számla kiállításától számított 35 napon belüli átutalással történik.

h) Többváltozatú (alternatív) ajánlat benyújtásának lehetősége

Ajánlatkérő nem teszi lehetővé a többváltozatú (alternatív) ajánlat benyújtásának lehetőségét.

i) Részajánlattétel lehetősége

Ajánlatkérő nem teszi lehetővé a részajánlattételt.

j) Értékelési szempont

Ajánlati ár – nettó HUF

k) Alkalmassági követelményeket és a megkövetelt igazolási módok

Alkalmatlan az ajánlattevő a szerződés teljesítésére:

- ha nem rendelkezik az ajánlattételi felhívás megküldésétől visszafelé számított három évben (36 hónap) legalább 3 db referenciával a beszerzés tárgyára vonatkozó munkákat megjelölve.

Igazolási mód:

Az Ajánlattevőnek csatolnia kell ajánlatában a cégszerűen aláírt referencia nyilatkozatát a jelen felhívással egyenértékű munkákat megjelölve, az alábbi részletezettségben:

- a teljesítés idejének kezdő és befejező időpontja év/hó/nap szerinti bontásban,
- a szerződést kötő másik fél neve, címe, a kapcsolattartó elérhetősége,
- a szerződés tárgya és mennyisége (amely alapján az alkalmassági követelménynek való megfelelés megállapítható)

l) Ajánlattételi határidő

2025. június 20. napja 12:00 óra

m) Kizáró okok, igazolási módok

Az eljárásban nem lehet ajánlattevő alvállalkozó és nem vehet részt alkalmasság igazolásában olyan gazdasági szereplő, aki a közbeszerzésekről szóló 2015. évi CXLIII. törvény 62. § (1), (1a) és a (2) bekezdése szerinti kizáró okok hatálya alá tartozik.

Igazolási mód:

Ajánlattevő nyilatkozata a kizáró okok fenn nem állásáról.

n) Az ajánlat benyújtásának címe és a benyújtás módja

Az ajánlatokat nyomtatott formátumban (egy eredeti példány) kell zárt borítékban, az ajánlatkérő székhelyére, 4400 Nyíregyháza, Tó utca 5. szám alá az Iratkezelési előadó részére közvetlenül kell benyújtani (munkanapokon 8.00 és 15.00 óra között) vagy postai úton eljuttatni az ajánlattételi határidő lejártáig.

A borítékon kérjük feltüntetni az „*Ajánlat*” és a(z) „**Gyulaházi szennyvíztisztító telepre műanyag szennyvíz fogadódoboz beszerzése**” feliratot.

A nem zárt borítékban, nem postai úton vagy nem közvetlenül benyújtott ajánlatokat, illetőleg az ajánlattételi határidő után beérkezett ajánlatokat az Ajánlatkérő nem értékeli. Az ajánlat kézhezvételének a kézhezvétel hivatalos dátumát és időpontját is tartalmazó visszaigazolása bizonyítja, hogy az ajánlat megfelel a benyújtási határidőnek.

o) Az ajánlat(ok) felbontásának ideje, helye, módja, az ajánlatok felbontásán jelenlétre jogosultakat

Az ajánlat(ok) felbontásának ideje:

2025. június 20. napja 13:00 óra

Az ajánlat(ok) felbontásának helye:

4400 Nyíregyháza, Tó utca 5.

Az ajánlat(ok) felbontásának módja:

Ajánlatkérő az ajánlatok bontását korábbi döntésének fenntartása értelmében zártkörűen végzi, a bontási eljárásról kizárólag az Ajánlatkérő képviselői vehetnek részt.

Az ajánlatok felbontásakor az Ajánlatkérő ismerteti az Ajánlattevők nevét, címét (székhelyét, lakóhelyét), valamint azokat a főbb, számszerűsíthető adatokat, amelyek az értékelési szempontok alapján értékelésre kerülnek. Az ajánlatok felbontásáról és a fenti adatok ismertetéséről az Ajánlatkérő jegyzőkönyvet készít, amelyet megküld az összes Ajánlattevőnek.

p) Az ajánlati kötöttség minimális időtartama

Az ajánlati kötöttség minimális időtartama: 30 nap.

q) Az ajánlati biztosíték előírására vonatkozó információ

Ajánlatkérő az eljárásban való részvételt nem köti biztosíték nyújtásához.

r) A szerződéskötésre, illetőleg a szerződés teljesítésére vonatkozó különleges feltételek

- a nemleges NAV adóigazolás benyújtása, amennyiben ajánlattevő nem szerepel a NAV köztartozásmentes adózók adatbázisában,
- átláthatósági nyilatkozat benyújtása.

s) További információk

1. Érdeklődés jelzése

Amennyiben a T. Gazdasági szereplőt ajánlatkérő nem közvetlenül (elektronikus úton) jelen felhívás megküldésével kérte fel ajánlattételre, hanem ajánlatkérő honlapjáról értesült a beszerzési eljárásról, úgy kérjük az „*Érdeklődés jelzése*” megnevezésű nyilatkozatot (vagy az abban szereplő adatokat) a gördülékeny kapcsolattartás végett a beszerzési eljárást megindító dokumentumok letöltését követően a beszerzes@nyirsegviz.hu címre haladéktalanul megküldeni szíveskedjék.

2. Kiegészítő tájékoztatás kérés

Bármely gazdasági szereplő írásban kiegészítő tájékoztatást kérhet az ajánlatkérőtől a beszerzes@mail.nyirsegviz.hu címen. Ajánlatkérő a kérdéseket 48 órán belül (amennyiben a kérdés péntek 10 óra és hétfőn 7 óra között érkezik akkor kedd 8 óráig) megválaszolja. Ajánlatkérő a kiegészítő tájékoztatás kéréseket **az ajánlattételi határidő lejártá előtti harmadik munkanap 16 óráig** fogadja. Ha a kiegészítő tájékoztatás iránti kérelmet később nyújtották be, a kiegészítő tájékoztatást az ajánlatkérőnek nem kötelező megadni. A kiegészítő tájékoztatás-kérésekre a válaszokat ajánlatkérő egyidejűleg valamennyi felkért és érdeklődő gazdasági szereplőnek megküldi és a honlapra feltölti, az a továbbiakban a beszerzési dokumentáció részét képezi.

3. Teljesítés helye

NYÍRSÉGVÍZ Zrt. Központi telephelye – 4400 Nyíregyháza, Tó u. 5.

4. Hiánypótlás

Az ajánlatkérő köteles az összes ajánlattevő számára azonos feltételekkel biztosítani a hiánypótlás lehetőségét, valamint az ajánlatban található, nem egyértelmű kijelentés, nyilatkozat, igazolás tartalmának tisztázása érdekében az ajánlattevőtől felvilágosítást kérni. A hiánypótlásra vagy a felvilágosítás nyújtására vonatkozó felszólítást az ajánlatkérő a többi ajánlattevő egyidejű értesítése mellett közvetlenül köteles az ajánlattevő részére megküldeni, megjelölve a határidőt, továbbá a hiánypótlási felhívásban a pótlandó hiányokat.

5. Az ajánlat tartalma

Az Ajánlattevőnek a felhívásban meghatározott tartalmi és formai követelményeknek megfelelően kell az ajánlatát elkészítenie és benyújtania. Ajánlatkérő az ajánlattétel megkönnyítése érdekében dokumentummintákat bocsát az Ajánlattevők rendelkezésére.

6. Az ajánlatban benyújtandó dokumentumok

6.1. Felolvasólap

A felolvasólapon meg kell adni az Ajánlattevő megnevezését, székhelyét, adószámát, cégjegyzékszámát, bankszámlaszámát, továbbá azokat a főbb, számszerűsíthető adatokat, amelyek az értékelési szempont(ok) alapján értékelésre kerülnek.

6.2. Alírási címpéldány

Az ajánlattevőnek csatolnia kell ajánlatában az ajánlatot aláíró, cégjegyzésre jogosult személy(ek) aláírási címpéldányának (aláírás-mintájának) egyszerű másolati példányát. A cégkivonatban nem szereplő kötelezettségvállalók esetében szükséges a cégjegyzésre jogosult személytől származó, az ajánlat aláírására vonatkozó teljes bizonyító erejű (a meghatalmazó és a meghatalmazott által is aláírt) írásos meghatalmazás.

6.3. Termék tanúsítvány, ami igazolja, hogy a forgalmazott terméket a gyártó megvizsgálta, és az megfelel az uniós szintű biztonsági, egészségügyi és környezetvédelmi előírásoknak

6.4. Ajánlati nyilatkozat

- a. Az ajánlatnak tartalmaznia kell különösen az ajánlattevő kifejezett nyilatkozatát az ajánlattételi felhívás feltételeire, a szerződés megkötésére és teljesítésére, valamint a kért ellenszolgáltatásra vonatkozóan. Arról, hogy eltekint saját szerződéses feltételeink alkalmazásától a beszerzési dokumentumok részét képező szerződéstervezet megkötését vállalják és azt szerződésben foglalt feltételekkel teljesítik.
- b. Az Ajánlattevőnek csatolnia kell ajánlatában nyilatkozatát arra vonatkozóan, hogy milyen minőségirányítási rendszer tanúsítvánnyal rendelkezik; adott esetben a nemleges nyilatkozat megküldése is szükséges. Nyilatkozat hiányában ajánlatkérő úgy tekinti, hogy ajánlattevő nem rendelkezik tanúsítvánnyal.
- c. Az Ajánlattevő köteles ajánlatához csatolni a folyamatban lévő változásbejegyzési eljárás esetében a cégbírósághoz benyújtott változásbejegyzési kérelmet és az annak érkezéséről a cégbíróság által megküldött igazolást.
- d. Az Ajánlattevőnek csatolnia kell ajánlatában a cégszerűen aláírt legalább 3 db referencia nyilatkozatát az ajánlattételi felhívás megküldésétől visszafelé számított három évben (36 hónap), beszerzés tárgyára vonatkozó vagy azzal egyenértékű munkákat megjelölve
- e. Ajánlattevő nyilatkozata a vállalt jótállás időtartamáról (minimum 36 hónap)
- f. Ajánlattevő nyilatkozata a kizáró okok fenn nem állásáról
- g. Az Ajánlattevőnek csatolnia kell ajánlatában nyilatkozatát arra vonatkozóan, hogy az ajánlati kötöttség időtartama az ajánlattételi határidő lejártától számítva 30 nap.
- h. Az Ajánlattevőnek csatolnia kell ajánlatában nyilatkozatát arra vonatkozóan, hogy tudomásul veszi, a szerződéskötés feltétele
 - a nemleges NAV adóigazolás benyújtása (amennyiben ajánlattevő nem szerepel a NAV köztartozásmentes adózók adatbázisában),
 - átláthatósági nyilatkozat benyújtása



7. Eljárás eredménytelenné nyilvánítása

Ajánlatkérő fenntartja magának a jogot, hogy a beszerzési eljárást annak bármely szakaszában (ha részajánlat tétele lehetséges volt, bármelyik rész esetében), így akár az ajánlatok bontását követően eredménytelennek nyilvánítsa.

8. Egyéb információk

A számlázási, teljesítési feltételeket, a szerződést biztosító mellékkötelezettségeket az ajánlattételi felhívás mellékletét képező szerződés tartalmazza. Ajánlatkérő az ajánlattétel megkönnyítése érdekében ajánlatmintát bocsájt a gazdasági szereplők rendelkezésére.

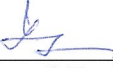
Nyíregyháza, 2025. június 10.

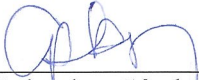
 Könyű Zsolt Vezérigazgató NYÍRSÉGVÍZ Zrt.	 Nyíregyháza és térsége Víz és Csatornamű Zártkörűen Működő Részvénytársaság Nyíregyháza	 Galambos Sándor Műszaki Vezérigazgató-helyettes NYÍRSÉGVÍZ Zrt.
--	--	--

Mellékletek:

- Szerződéstervezet
- Ajánlatminta
- Átláthatósági nyilatkozat
- Műszaki rajz

ADÁSVÉTELI SZERZŐDÉS

Fajta és mennyiség szerint meghatározott dolog határidős adásvételére

Amely létrejött egyrészről

Név	
Székhely	
Képviseli	
Adószám	
Cégjegyzékszám	
Bankszámlaszám	

mint eladó, a továbbiakban: mint Eladó
másrészről

Név	NYÍRSÉGVÍZ Zrt.
Székhely	4400 Nyíregyháza, Tó u. 5.
Képviseli	Könnyű Zsolt vezérigazgató
Adószám	11492809-2-15
Cégjegyzékszám	15-10-040209

mint Vevő (továbbiakban: Vevő) között,
alulírott napon és helyen az alábbi feltételek szerint

I. Preambulum

A Felek rögzítik, hogy a Vevő a saját beszerzési szabályzata alapján a „*Gyulaházi szennyvíztisztító telepre műanyag szennyvíz fogadódoboz beszerzése*” tárgyban beszerzési eljárást folytatott le, amelyen az Eladó ajánlatot tett. A Vevő az ajánlatokat elbírálta és megállapította, hogy a legelőnyösebb ajánlatot az Eladó tette, így az Eladóval kíván szerződést kötni.

II. Szerződés tárgya

A Felek megállapodnak, hogy jelen adásvételi szerződés szerint az Eladó eladja, a Vevő pedig megvásárolja az Eladó kizárólagos tulajdonát képező terméket az alábbi részletezés és az 1. sz. melléklet szerinti ajánlatban rögzített paramétereknek és feltételeknek megfelelően:

Termék megnevezése	Mennyiség (db)	Nettó egységár (Ft/db)	Nettó érték (Ft)
Műanyag szennyvíz fogadódoboz	1		
Szállítási költség (opcionális tétel)	1		

III. Átadás – átvétel

Eladó kijelenti, hogy a harmadik személynek nem áll fenn olyan joga, amely jelen adásvételt érintené.

- III.1. **Az Eladó vállalja, hogy amennyiben Vevő igényli az Eladó általi szállítást, a termékek kiszállítását a Vevő Központi raktárába (4400 Nyíregyháza, Tó utca 5.) 2025.08.31-ig.** Az Eladót előteljesítési jog illeti meg. Amennyiben a Vevő a szállításra nem tart igényt, abban az esetben a termék átvétele az Eladó telephelyén történik (cím:
- III.2. Az Eladó az esetleges szállítási költségen túlmenően további díjat nem számol fel. A Vevő az árun a birtokbaadással tulajdonjogot szerez, ezt követően jogosult annak beépítésére, vagy továbbértékesítésére.
- III.3. A Vevő képviselője az eladói szállítás esetén az átvételt megtagadhatja, amennyiben
- az áruhoz nem csatoltak szállítólevelet;
 - a szállítólevél nem megfelelő adattartalommal került kitöltésre vagy a szállítólevélen feltüntetett adatok nem felelnek meg a kapcsolódó megrendelésben foglaltaknak; vagy a szállítólevélen szereplő mennyiség eltér a tényleges szállítástól
 - a szemmel láthatóan nem megfelelő az áru vagy csomagolás (pl.: sérült szállítmány)
 - a mennyiségi átvételt követően nem történik meg a minőségi átvételhez szükséges bizonylatok átadása (megvalósulási tervdokumentáció, teljesítménynyilatkozat átadása, mérési jegyzőkönyvek átadása, gépkönyv, stb)
 - a Vevő mennyiségi-minőségi kifogása esetén a felek az átadás-átvételtől jegyzőkönyvet vesznek fel, amelyben rögzítik:
 - a) Az átvételt meg nem hiúsító hiányosságokat, illetve azok elhárítására vonatkozó közös megállapodást,
 - b) Az átvétel meghiúsulásának okát
 - c) A kifogásolásból egyértelműen ki kell derülnie a megállapított hiányosság fajtájának és terjedelmének.

IV. Ellenérték és annak megfizetése

- IV.1. A Vevő az áru ellenértékét – az Eladó által kiállított számla alapján – a számla kiállításától számított 35 napon belül köteles megfizetni.
Az Eladó köteles a kiállított számlát haladéktalanul, legkésőbb a kiállítástól számított 5 naptári napon belül eljuttatni a Vevő részére.
Az eladói szállítás esetén a számla kötelező melléklete a szállítólevél, az Eladó ezzel felszerelve nyújthatja be a Vevő részére.
A teljesítés igazolásra jogosult: Borsodi Máté.
- IV.2. A Vevő előleget nem fizet.

V. A szerződést biztosító mellékkötelezettségek, egyéb kötelezettségek

- V.1. Meghiúsulási kötbér: az Eladó a Vevő részére meghiúsulási kötbér megfizetésére köteles, amennyiben a teljesítés meghiúsul. A meghiúsulási kötbért pénzben kell teljesíteni. A meghiúsulási kötbér mértéke a meghiúsult szerződéses nettó értéknek 20 %-a.

- V.2. Késedelmi kötbér: az Eladó a Vevő részére késedelmi kötbér megfizetésére köteles, amennyiben a teljesítés a teljesítési határidőn túl történik. A késedelmi kötbér mértéke 1 %/nap (maximum 20 %) a tételre vonatkozóan.
- V.3. Amennyiben a Vevő minőségi kifogást tapasztal, jogosult a hibás árukat az Eladó költségén visszaküldeni és a kicserélt áruk Vevő részére történő megérkezéséig a hibás teljesítéssel érintett mennyiség tekintetében késedelmi kötbért érvényesíteni.
- V.4. Eladó a szerződés tárgyát képező berendezésre az átvétel keltétől számított **hónap jóállást** vállal.

VI. Vis maior

- VI.1. Az Eladó mentesül a késedelmi kötbér megfizetése alól, illetve a Vevőt nem illeti meg a szerződéstől való elállás joga, ha a késedelmes teljesítés „vis maior” eredménye.
- VI.2. „Vis maior”: ha az Eladó érdekkörén kívüli okok miatt esik késedelembe, illetve hiúsul meg a szállítás. Ezen okok pl.: sztrájk, háború, tűzvész, árvíz, járvány miatti karantén korlátozások, szállítási embargó, stb.
- VI.3. A szállításban vis maior vagy előre nem látható vagy nem az Eladó által okozott események miatt bekövetkező akadályoztatás – ilyen események közé tartoznak mindenekelőtt az üzemzavarok, sztrájk, hatósági rendelkezések, a ki- vagy beszállítási lehetőségek utólagos megszűnése – a nevezett hatások időtartamára és mértékében mentesítik az Eladót az esetlegesen megállapodott szállítási- és rakodási határidők betartása alól. A szerződéstől való elállásra is feljogosítják az Eladót, anélkül, hogy ennek folytán a Vevőt kártérítési- vagy egyéb igények illetnék meg.

VII. Vitás kérdések rendezése

- VII.1. Minden, a szerződés megkötése után felmerülő, a szerződés teljesítését akadályozó körülményről a Felek kölcsönösen kötelesek egymást tájékoztatni, és mindent megtenni annak érdekében, hogy jelen megállapodásból fakadó nézeteltéréseiket közvetlen tárgyalások útján rendezzék.
- VII.2. Ha a Felek közötti tárgyalások – 30 napon belül – nem vezetnek eredményre jogviták esetén a felek értékhatártól függően alávetik magukat a Vevő székhelye szerinti bíróságnak.

VIII. Értesítések

- VIII.1. A Felek által küldött értesítéseket írásban, ajánlott levélben, telefaxon, vagy e-mailben kell megküldeni, az Eladónak e szerződésben meghatározott címére, illetve a Vevő által küldött megrendelésekben meghatározott címekre és írásban – amennyiben a megrendelés írásban érkezik, akkor e-mailben - vissza kell igazolni. Az értesítésben foglaltak a kiküldés időpontjában lépnek hatályba, amennyiben ellenkező tartalmú értesítés nem érkezik, azt kézbesítettnek kell tekinteni.

VIII.2. A Felek a kapcsolattartásra az alábbi személyeket jelölik ki:

- Eladó:
Elérhetősége:
Email:

- Vevő (gyártással kapcsolatban): **Bartha Zoltán Szennyvíz gépészeti üzemvezető**
Elérhetősége: **+36 20/539-06-12**
E-mail: **nyirsegviz@nyirsegviz.hu**

- Vevő (gyártással kapcsolatban): **Borsodi Máté Anyag-, Raktárgazdálkodási Csoportvezető**
Elérhetősége: **+36 30/465-04-46**
E-mail: **nyirsegviz@nyirsegviz.hu**

IX. Záró rendelkezések

- IX.1. A Felek képviselői kijelentik, hogy a szerződést elolvasás és értelmezés után, mint szándékukkal és akaratukkal mindenben megegyezőt 4 (négy) eredeti példányban, jóváhagyólag írják alá, amelyekből egy példány az Eladót illeti meg.
- IX.2. A Felek kifejezetten kizárják jelen szerződésen kívüli bármilyen korábbi egyeztetés, levelezés, - mind ágazati, mind pedig a felek korábbi megállapodásain alapuló – szokásjog szerződéses elemként történő alkalmazását.
- IX.3. Jelen szerződés elválaszthatatlan mellékletét képezi a kapcsolódó tételes árajánlat, az ajánlattételi felhívás és a termék tanúsítvány.

....., 2025.

Nyíregyháza, 2025.

.....

Eladó

NYÍRSÉGVÍZ Zrt.

Vevő

- Melléklet:
- 1. sz. melléklet Tételes árajánlat
 - 2. sz. melléklet Ajánlattételi felhívás
 - 3. sz. melléklet Termék tanúsítvány

Ajánlatminta

A NYÍRSÉGVÍZ Zrt. ajánlatkérő
„Gyulaházi szennyvíztisztító telepre műanyag szennyvíz fogadódoboz beszerzése”
tárgyú beszerzési eljárásában

befrs

Iratjegyzék

Irat megnevetése	Csatolva (igen/nem)	Oldalszám az ajánlatban
Felolvasólap		
Ajánlati nyilatkozat		
Aláírási címpéldány		
Termék tanúsítvány		
Meghatalmazás (adott esetben)		
Átláthatósági nyilatkozat		

beírás

Felolvasólap

A NYÍRSÉGVÍZ Zrt. Ajánlatkérő
„Gyulaházi szennyvíztisztító telepre műanyag szennyvíz fogadódoboz beszerzése”
tárgyú beszerzési eljárásában

Ajánlattevő

Cégnév:

Adószám:

Cégjegyzékszám:

Székhely:

Bankszámlaszám:

Ügyvezető/meghatalmazott ¹neve:

Telefonszám:

Email:

Értékelési szempont	Megajánlás
Ajánlati ár (nettó ajánlati ár szállítási költség nélkül)	nettó Ft

Opcionális tétel²

Értékelési szempont	Megajánlás
Szállítási költség (NYÍRSÉGVÍZ Zrt. Központi telehelyére szállítás 4400 Nyíregyháza, Tó u .5.)	nettó Ft

Kelt:

Ajánlattevő képviselőjében

¹ Kérem aláhúzással jelölni

² Ajánlatkérő az ajánlati árak ismeretében dönt arról, hogy a szállítást, mint opcionális tételt igénybe kívánja-e venni



Ajánlati nyilatkozat

A NYÍRSÉGVÍZ Zrt. Ajánlatkérő

„Gyulaházi szennyvíztisztító telepre műanyag szennyvíz fogadódoboz beszerzése”
tárgyú beszerzési eljárásában

Alulírott (cégjegyzésre/képviselőre³ jogosult személy neve), mint a
..... (cégnév) (székhely) cégjegyzésre/képviselőre
jogosult személy az alábbi nyilatkozatot teszem.

Megvizsgáltuk és fenntartás vagy korlátozás nélkül elfogadjuk a fent hivatkozott beszerzési eljárás ajánlattételi felhívásának és dokumentumainak feltételeit. Kijelentjük, hogy amennyiben, mint nyertes ajánlattevőként kiválasztásra kerülünk, a szerződés tárgya szerinti szolgáltatásokat az ajánlatban meghatározott ellenszolgáltatásért szerződésszerűen teljesítjük.

Nyilatkozunk, hogy ajánlatunkat az ajánlati kötöttség beálltát követően az ajánlattételi felhívásban megjelölt időpontig fenntartjuk.

Eltekintünk saját szerződéses feltételeink alkalmazásától és nyilatkozunk, hogy nyertességünk esetén a jelen beszerzési dokumentumok részét képező szerződéstervezet megkötését vállaljuk és azt a szerződésben foglalt a feltételekkel teljesítjük.

Tudomásul vesszük, hogy az elvégzett munkára legalább 36 hónap jótállási kötelezettséget kell vállalnunk, a felróható nem megfelelőség esetén a helyreállítás többletköltsége minket terhel.

Tudomásul vesszük, hogy a szerződéskötés feltétele

- a nemleges NAV adóigazolás benyújtása, amennyiben ajánlattevő nem szerepel a NAV köztartozásmentes adózók adatbázisában,
- az átláthatósági nyilatkozat benyújtása, valamint

Ajánlattevő nyilatkozata	
Magyar Kereskedelmi és Iparkamara kivitelezői névjegyzék nyilvántartási szám	
Ajánlattevő rendelkezik minőségirányítási rendszer tanúsítvánnyal (igen/nem) Igen válasz esetén: minőségirányítási rendszer tanúsítvány típusa	
Cégszerűen aláírt referencia nyilatkozat ajánlattételi felhívás megküldésétől visszafelé számított három évben (36 hónap), beszerzés tárgyára vonatkozó vagy azzal egyenértékű munkákat megjelölve (igen/nem)	
Ajánlattevő nyilatkozata a vállalt jótállás időtartamáról (minimum 36 hónap) (igen/nem)	
Ajánlattevő szerepel a NAV köztartozásmentes adózói adatbázisában (igen/nem)	
Változásbejegyzés van folyamatban (igen/nem)	

Kelt:

Ajánlattevő képviselőtében

³ Kérem aláhúzással jelölni



Nyilatkozat
Jótállási kötelezettségről

A NYÍRSÉGVÍZ Zrt. Ajánlatkérő
„Gyulaházi szennyvíztisztító telepre műanyag szennyvíz fogadódoboz beszerzése”
tárgyú beszerzési eljárásában

Alulírott (ügyvezető/meghatalmazott neve), mint a
..... (cége) cégjegyzésként/képviselőre jogosult személy
ezúton nyilatkozom, hogy az elvégzett munkára legalább 36 hónap jótállási kötelezettséget vállalunk, a
felróható nem megfelelésség esetén a helyreállítás többletköltsége minket terhel.

Kelt:

Ajánlattevő képviselőjében



Referencia nyilatkozat

A NYÍRSÉGVÍZ Zrt. Ajánlatkérő
„Gyulaházi szennyvíztisztító telepre műanyag szennyvíz fogadódoboz beszerzése”
tárgyú beszerzési eljárásában

Alulírott (ügyvezető/meghatalmazott neve), mint a
..... (cégnév) cégjegyzésre/képviselőre jogosult személy
ezúton nyilatkozom, hogy az alább részletezettek szerint rendelkezem a beszerzés tárgyára vonatkozó
legalább 3 db referenciával.

Szerződő másik fél megnevezése (cégnév):	
Székhelye:	
Kapcsolattartó személy neve, elérhetősége:	
A teljesítés idejének kezdő és befejező időpontja év/hó/nap szerinti bontásban:	
A szerződés tárgya és mennyisége (amely alapján az alkalmassági követelménynek való megfelelés megállapítható):	

Szerződő másik fél megnevezése (cégnév):	
Székhelye:	
Kapcsolattartó személy neve, elérhetősége:	
A teljesítés idejének kezdő és befejező időpontja év/hó/nap szerinti bontásban:	
A szerződés tárgya és mennyisége (amely alapján az alkalmassági követelménynek való megfelelés megállapítható):	

Szerződő másik fél megnevezése (cégnév):	
Székhelye:	
Kapcsolattartó személy neve, elérhetősége:	
A teljesítés idejének kezdő és befejező időpontja év/hó/nap szerinti bontásban:	
A szerződés tárgya és mennyisége (amely alapján az alkalmassági követelménynek való megfelelés megállapítható):	

Kelt:

Ajánlattevő képviselőjében

kegy

Nyilatkozat kizáró okok fenn nem állásáról

A NYÍRSÉGVÍZ Zrt. Ajánlatkérő
„Gyulaházi szennyvíztisztító telepre műanyag szennyvíz fogadódoboz beszerzése”
tárgyú beszerzési eljárásában

Alulírott (ügyvezető/meghatalmazott neve), mint a
..... (cégnév) cégjegyzésre/képviselőre jogosult személy
ezúton nyilatkozom, hogy a **szervezet nem áll** az eljárást megindító felhívásban előírt, a
közbeszerzésekről szóló 2015. évi CXLIII. törvény 62. § (1), (1a) és a (2) bekezdése szerinti kizáró
okok hatálya alatt.

Kelt:

Ajánlattevő képviselőjében



Nyilatkozat a Nemzeti Vagyronról szóló 2011. évi CXCVI. törvény átlátható szervezet fogalmára vonatkozó feltételeknek való megfeleléséről

Alulírott mint a(z)
..... (székhely:
.....) cégjegyzésre/aláírásra jogosult képviselője
jelen okirat aláírásával ezennel büntetőjogi felelősségem tudatában

nyilatkozom

arról hogy,
a(z) (teljes név) a Nemzeti Vagyronról
szóló 2011. évi CXCVI. törvény 3. § (1) bekezdésének 1. pontja alapján¹ átlátható
szervezetnek minősül.

Kelt:[hely], [év][hó
]..... [nap]

.....
aláírás

¹ 3. § (1) E törvény alkalmazásában 1. *átlátható szervezet*: a) az állam, a költségvetési szerv, a köztisztviselő, a helyi önkormányzat, a nemzetiségi önkormányzat, a társulás, az egyházi jogi személy, az olyan gazdálkodó szervezet, amelyben az állam vagy a helyi önkormányzat külön-külön vagy együtt 100%-os részesedéssel rendelkezik, a nemzetközi szervezet, a külföldi állam, a külföldi helyhatóság, a külföldi állami vagy helyhatósági szerv és az Európai Gazdasági Térségről szóló megállapodásban részes állam szabályozott piacára bevezetett nyilvánosan működő részvénytársaság, b) az olyan belföldi vagy külföldi jogi személy vagy jogi személyiséggel nem rendelkező gazdálkodó szervezet, amely megfelel a következő feltételeknek: *ba*) tulajdonosi szerkezet, a pénzügyi és a terrorizmus finanszírozása megelőzéséről és megakadályozásáról szóló törvény szerint meghatározott tényleges tulajdonosa megismerhető, *bb*) az Európai Unió tagállamában, az Európai Gazdasági Térségről szóló megállapodásban részes államban, a Gazdasági Együttműködési és Fejlesztési Szervezet tagállamában vagy olyan államban rendelkezik adóilletőséggel, amellyel Magyarországnak a kettős adóztatás elkerüléséről szóló egyezménye van, *bc*) nem minősül a társasági adóról és az osztalékadóról szóló törvény szerint meghatározott ellenőrzött külföldi társaságnak, *bd*) a gazdálkodó szervezetben közvetlenül vagy közvetetten több mint 25%-os tulajdonnal, befolyással vagy szavazati joggal bíró jogi személy jogi személyiséggel nem rendelkező gazdálkodó szervezet tekintetében a *ba*), *bb*) és *bc*) alpont szerinti feltételek fennállnak; c) az a civil szervezet és a vizitársulat, amely megfelel a következő feltételeknek: *ca*) vezető tisztségviselői megismerhetők, *cb*) a civil szervezet és a vizitársulat, valamint ezek vezető tisztségviselői nem átlátható szervezetben nem rendelkeznek 25%-ot meghaladó részesedéssel, *cc*) székhelye az Európai Unió tagállamában, az Európai Gazdasági Térségről szóló megállapodásban részes államban, a Gazdasági Együttműködési és Fejlesztési Szervezet tagállamában vagy olyan államban van, amellyel Magyarországnak a kettős adóztatás elkerüléséről szóló egyezménye van;



Műszaki rajz

A Gyulaházi szennyvíztisztító telepre műanyag szennyvíz fogadódoboz
beszerzése című eljárással kapcsolatban

M1:20

oldalnézet

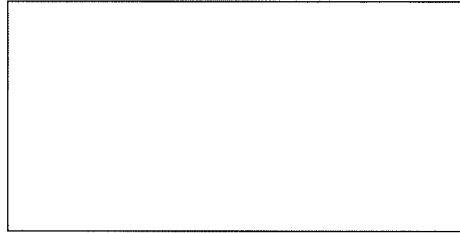

oldalnézet

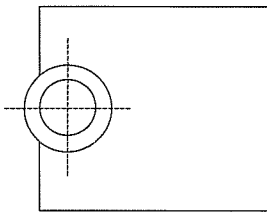

felülnézet

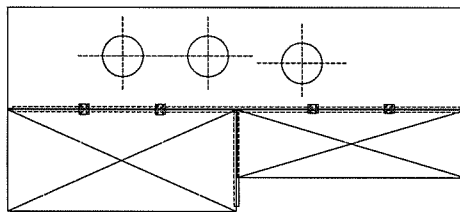

oldalnézet

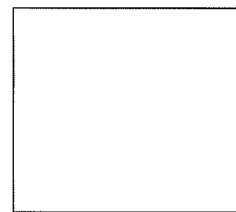

oldalnézet

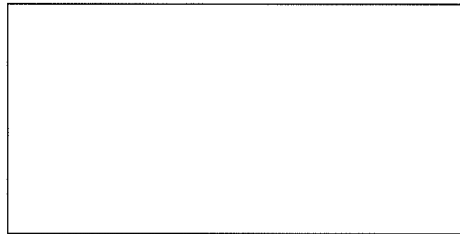

alulnézet

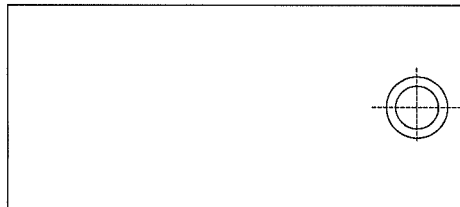

1. felülnézet M1:10

— | — A

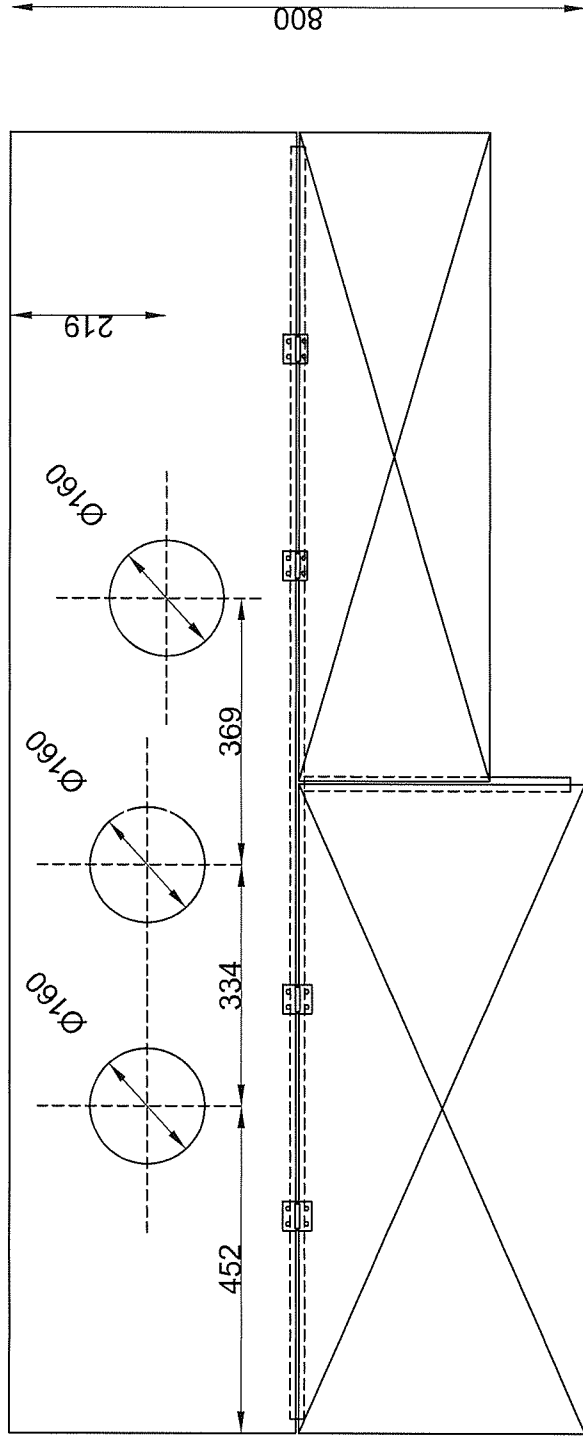
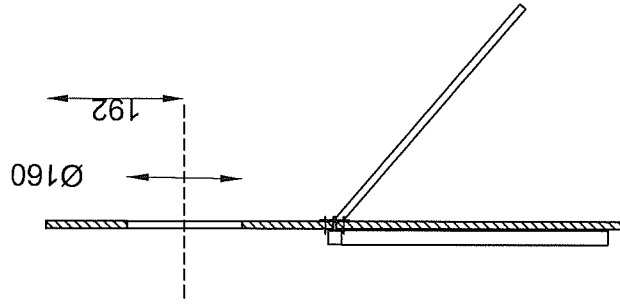

— | — A - 2/4 -

2. doboz alja M1:10

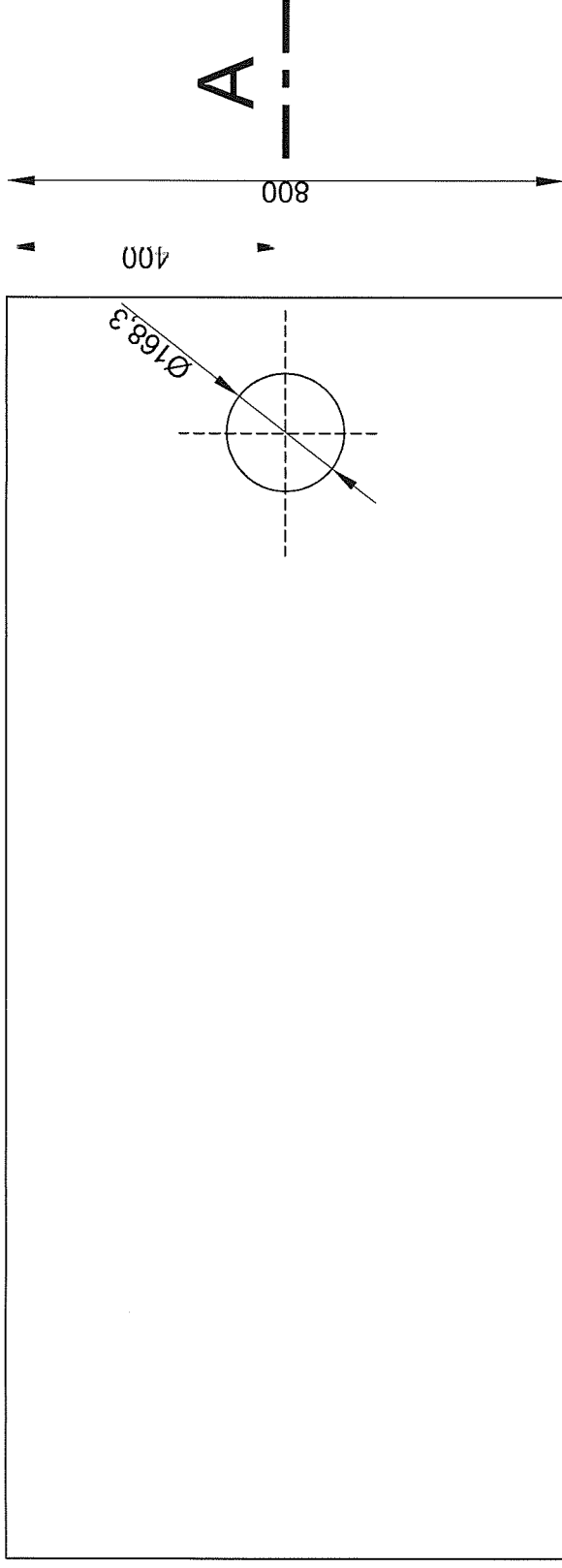

A - A metszet

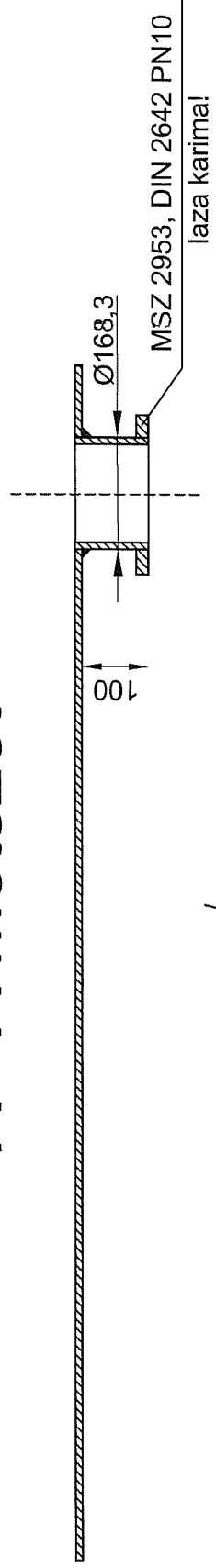

begus

3. gépirács felé M1:10

